

НІТАСНІ

Безжична бормашина Модел DB 3DL2



ИНСТРУКЦИИ ЗА БЕЗОПАСНОСТ И РЪКОВОДСТВО ЗА ЕКСПЛОАТАЦИЯ

⚠ ПРЕДУПРЕЖДЕНИЕ

Неправилната или необезопасена експлоатация на този електрически инструмент може да доведе до смърт или сериозно нараняване!
Това ръководство съдържа важна информация за безопасност при работа с продукта. Прочетете и разберете това ръководство, ПРЕДИ да започнете работа с електрическия инструмент. Предоставете това ръководство на разположение на другите потребители или собственици, преди те да започнат да използват електрическия инструмент. Това ръководство трябва да се съхранява на сигурно място.

СЪДЪРЖАНИЕ

ВАЖНА ИНФОРМАЦИЯ ЗА БЕЗОПАСНОСТТА	3
ЗНАЧЕНИЯ НА ПРЕДУПРЕДИТЕЛНИТЕ ДУМИ	3
БЕЗОПАСНОСТ	3
ОБЩИ ПРАВИЛА ЗА БЕЗОПАСНОСТ НА ЕЛЕКТРИЧЕСКИ ИНСТРУМЕНТИ	3
СПЕЦИАЛНИ ПРАВИЛА И СИМВОЛИ ЗА БЕЗОПАСНОСТ	6
ВАЖНИ ИНСТРУКЦИИ ЗА БЕЗОПАСНОСТ ПРИ РАБОТА СЪС ЗАРЯДНОТО УСТРОЙСТВО.....	8
ВАЖНИ ИНСТРУКЦИИ ЗА БЕЗОПАСНОСТ ПРИ ИЗПОЛЗВАНЕ НА АКУМУЛАТОРНАТА БАТЕРИЯ И ЗАРЯДНОТО УСТРОЙСТВО.....	9
МЕРКИ ЗА БЕЗОПАСНОСТ ПРИ ИЗПОЛЗВАНЕ НА ЛИТИЕВО-ЙОННА БАТЕРИЯ.....	10
ФУНКЦИОНАЛНО ОПИСАНИЕ	12
НАИМЕНОВАНИЯ НА ЧАСТИТЕ.....	12
СПЕЦИФИКАЦИИ	13
СГЛОБЯВАНЕ И ЕКСПЛОАТАЦИЯ	14
ПРИЛОЖЕНИЯ.....	14
ПОСТАВЯНЕ И ИЗВАЖДАНЕ НА БАТЕРИЯТА.....	14
НАЧИН НА ЗАРЕЖДАНЕ	14
ПРЕДИ ЗАПОЧВАНЕ НА РАБОТА	17
РАБОТА.....	17
ПОДДРЪЖКА И ПРОВЕРКИ	23
АКСЕСОАРИ	24
СТАНДАРТНИ АКСЕСОАРИ.....	24
ОПЦИОНАЛНИ АКСЕСОАРИ	25

Ташев-Галвинг ООД
www.tashev-galving.com

ВАЖНА ИНФОРМАЦИЯ ЗА БЕЗОПАСНОСТТА

Прочетете и разберете всички инструкции за експлоатация, мерките за безопасност и предупрежденията в това ръководство, преди да започнете работа или дейности по поддръжка на този електрически инструмент.

Повечето инциденти, които възникват в резултат на експлоатацията и поддръжката на електрически инструменти, се дължат на неспазването на основните правила за безопасност или предпазните мерки. Злополуките често могат да бъдат избегнати чрез разпознаване на потенциално опасна ситуация, преди тя да възникне, и чрез спазване на подходящи процедури за безопасност.

Основните мерки за безопасност са описани в раздел "БЕЗОПАСНОСТ" на това ръководство и в разделите, които съдържат инструкции за експлоатация и поддръжка.

Опасностите, които трябва се избегнат, за да се предотврати физическо нараняване или повреда на машината, са обозначени чрез ПРЕДУПРЕЖДЕНИЯ върху електрическия инструмент и в това ръководство.

Никога не използвайте този електрически инструмент за приложения, различни от тези, които са специално посочени от HITACHI.

ЗНАЧЕНИЯ НА ПРЕДУПРЕДИТЕЛНИТЕ ДУМИ

ПРЕДУПРЕЖДЕНИЕ показва потенциално опасна ситуация, която може да доведе до смърт или сериозно нараняване, ако не бъде предотвратена.

ВНИМАНИЕ показва потенциално опасна ситуация, може да доведе до леки или средни наранявания или може да причини повреда на машината която, ако не бъде предотвратена.

ЗАБЕЛЕЖКА подчертава съществената информация.

БЕЗОПАСНОСТ

ОБЩИ ПРАВИЛА ЗА БЕЗОПАСНОСТ НА ЕЛЕКТРИЧЕСКИ ИНСТРУМЕНТИ

ПРЕДУПРЕЖДЕНИЕ:

Прочетете всички предупреждения и инструкции за безопасност.

Неспазването на предупрежденията и инструкциите може да доведе до токов удар, пожар и/или сериозни наранявания.

Запазете всички предупреждения и инструкции за бъдеща справка.

Терминът "електрически инструмент" в предупрежденията се отнася за вашия електрически инструмент, запазван от мрежата (с кабел) или от батерия (без кабел).

1. Безопасност на работното място.

- a. **Поддържайте работното си място чисто и добре осветено.** Безпорядъкът и неосветените участъци на работното място са предпоставка за трудови злополуки.
- b. **Не използвайте електрическите инструменти във взривоопасна среда, например в близост до лесно запалителни течности, газове или прах.** Електрическите инструменти изпускат искри, които могат лесно да възпламенят праха или изпаренията.
- c. **Не допускайте деца и други странични лица в опасна близост, докато работите с електрически инструмент.** Отвлечането на вниманието е предпоставка за загуба на контрол над електрическия инструмент.

2. Електрическа безопасност

- a. **Щепселът трябва да съответства на контакта.** Никога не **видоизменяйте щепсела по какъвто и да било начин.** Не използвайте никакви адаптери за щепсели със заземени електрически инструменти. Немодифицираните щепсели и съответстващите контакти намаляват риска от токов удар.
- b. **Избягвайте контакта на тялото си със заземени повърхности като тръби, радиатори, печки и хладилници.** Това крие риск от токов удар, ако вашето тяло е заземено.
- c. **Не излагайте електрическите инструменти на дъжд или влага.** Проникването на вода в електрическия инструмент ще увеличи риска от токов удар.
- d. **Не злоупотребявайте със захранващия кабел.** Никога не използвайте кабела за пренасяне или дърпане на електрическия инструмент или за изключване на щепсела от контакта. Пазете кабела от нагриване, омасляване, допир с остри ръбове и въртящи се части. Повредените или оплетени кабели увеличават риска от токов удар.
- e. **Когато работите с електрическия инструмент на открито, използвайте само удължители, които са подходящи за работа на открито.** Използването на удължител, подходящ за работа на открито, намалява риска от токов удар.
- f. **Когато използването на електрическия инструмент във влажна среда е неизбежно, използвайте захранващ източник с дефектнотокова защита (RCD).** Използването на дефектнотокова защита намалява риска от токов удар.

3. Лична безопасност

- a. **Бъдете внимателни, наблюдавайте работата си и постъпвайте разумно, когато работите с електрическия инструмент.** Не работете с електрически инструменти, когато сте уморени или под влияние на наркотици, алкохол или лекарства. Един момент на невнимание по време на работа с електрически инструмент може да доведе до сериозно нараняване.
- b. **Използвайте лични предпазни средства.** Винаги използвайте предпазни средства за очите. Предпазните средства като дихателна маска, нехлъзгащи се обувки, каска или антифони, използвани при съответните условия на работа, ще намалят риска от наранявания.
- c. **Вземете мерки за предотвратяване на случайното стартиране на електрическия инструмент.** Уверете се, че стартовият бутон е в изключено положение, преди да включите инструмента към захранващия източник и/или акумулаторната батерия и преди да вдигнете или пренесете инструмента. Носенето на електрически инструменти с пръст, поставен върху стартовия бутон, или подаването на захранване към електрически инструменти с включен стартов бутон са предпоставка за инциденти.
- d. **Махнете от електрическия инструмент всички ключове за регулиране или гаечни ключове, преди да включите захранването.** Гаечен или регулиращ ключ, останал закрепен за някоя от въртящите се части на електрическия инструмент, може да причини нараняване.

- e. **Не се пресягайте. Винаги поддържайте стабилна стойка и пазете равновесие.** Това ще ви даде възможност за по-добър контрол върху електрическия инструмент в неочаквани ситуации.
 - f. **Носете подходящо работно облекло. Не носете широки дрехи или украшения. Пазете косата, облеклото и ръкавиците си от движещите се части.** Широките дрехи, украшенията и дългата коса могат да бъдат захванати от движещите се части на машината.
 - g. **Ако инструментите са предвидени за включване към системи за отвеждане и събиране на прах, погрижете се те да бъдат правилно свързани и използвани.** Използването на тези устройства може намали рисковете за вашето здраве, свързани с отделянето на прах.
- 4. Използване и грижа за електрическия инструмент**
- a. **Не претоварвайте електрическия инструмент. Използвайте електрически инструмент, подходящ за предвидената от вас работа.** Подходящият електрически инструмент ще извърши работата по-качествено и по-безопасно в диапазона, за който е предназначен.
 - b. **Не използвайте електрическия инструмент, ако стартовият му бутон не може да го включи или изключи.** Всеки електрически инструмент, който не може да бъде контролиран чрез стартовия му бутон, е опасен и трябва да се ремонтира.
 - c. **Изключете щепсела от захранващата мрежа и/или извадете батерията от електрическия инструмент преди да извършите каквито и да било настройки, смяна на аксесоари или когато прибирате електрическия инструмент за съхранение.** Тези превантивни мерки за безопасност намаляват риска от случайно включване на машината.
 - d. **Съхранявайте електрическите инструменти, които не използвате, далеч от достъпа на деца и не позволявайте на лица, които не са запознати с електрическия инструмент или с тези инструкции, да работят с него.** Електрическите инструменти са опасни в ръцете на неопитни лица.
 - e. **Поддържайте добре електрическите инструменти. Проверявайте за разцентроване или заяждане на движещите се части, за счупени части или всякакви други условия, които биха могли да повлияят на правилното функциониране на машината. При наличие на повреди, електрическият инструмент трябва да бъде ремонтиран, преди да го използвате отново.** Много инциденти са причинени от лошо поддържани електрически инструменти.
 - f. **Поддържайте режещите части на електрическите инструменти остри и чисти.** Добре поддържаните и остри режещи части по-рядко заяждат и се управляват по-лесно.
 - g. **Използвайте електрическия инструмент, аксесоарите, крайниците и т.н. в съответствие с тези инструкции, като вземете предвид работните условия и работата, която ще се извършва.** Употребата на електрическия инструмент за работи, за които не е предназначен, може да доведе до опасни ситуации.
- 5. Използване и грижа за инструмент с акумулаторна батерия.**
- a. **Зареждайте акумулаторната батерия само със зарядното устройство, посочено от производителя.** Зарядно устройство, което е подходящо за един тип батерии, може да създаде опасност от пожар, когато се използва за друг вид батерии.
 - b. **Използвайте електрическите инструменти само със специално предназначенияте батерии.** Използването на всеки други вид батерии може да създаде опасност от наранявания или пожар.
 - c. **Когато батерията не се използва, дръжте я далеч от метални предмети като кламери, монети, ключове, пирони, винтове или други малки метални предмети, които могат да свържат накъсо клемите на батерията.** Свързването на клемите на батерията накъсо може да причини изгаряния или пожар.

- d. **В случай на неправилна употреба от батерията може да изтекат течности. Не ги докосвайте. В случай на контакт с такива течности, измийте засегнатото място с обилно количество вода. Ако течността влезе в контакт с очите, измийте обилно с вода и незабавно потърсете медицинска помощ.** Течността, изпускана от акумулаторната батерия, може да причини раздразнения или изгаряния.

6. Обслужване

- a. **Обслужването на електрическия инструмент трябва да се извършва от квалифициран техник, при използването само на идентични резервни части.** По този начин се осигурява поддържането на безопасността на електрическия инструмент.



ПРЕДУПРЕЖДЕНИЕ

Някои прахове, отделяни при шлифование, рязане с трион, обработка с шкурка, пробиване и други строителни дейности, съдържат химични вещества, за които (според щата Калифорния) се знае, че причиняват рак, увреждания на плода или други репродуктивни проблеми. Някои примери за такива вещества са:

- олово от бои на оловна основа;
- силициеви кристали от тухли и цимент или други продукти за зидария;
- арсеник и хром от химическа обработка на дървен материал.

Рискът от излагането ви на тези вещества е различен в зависимост от това колко често извършвате такъв тип работа. За да намалите излагането си на действието на тези вещества, осигурете добра вентилация на работната зона и винаги използвайте подходящи лични предпазни средства, като противопрахови маски, специално предназначени да филтрират микрочастиците.

СПЕЦИАЛНИ ПРАВИЛА И СИМВОЛИ ЗА БЕЗОПАСНОСТ

1. **Използвайте допълнителната ръкохватка, ако такава е доставена заедно с инструмента.** Загубата на контрол може да доведе до физически наранявания.
2. **Когато извършвате операция, при която режещият аксесоар може да осъществи контакт със скрит проводник или със собствения си кабел, дръжте електрическия инструмент за изолираните повърхности на ръкохватките.** При контакт с проводник под напрежение режещият аксесоар може да постави металните части на електрическия инструмент под напрежение и да предизвика токов удар на оператора.
3. **Винаги използвайте предпазни средства за ушите, когато работите с продължително инструмента.** Продължителното излагане на високи нива на шум може да причини увреждане на слуха.



4. **Никога не поставяйте ръцете или части от тялото си в близост до бургията или патронника по време на работа.** Дръжте бормашината само за дръжката ѝ.
5. **Тъй като безжичната бормашина се захранва от батерия, имайте предвид, че тя може да се задейства по всяко време.**
6. **Когато работите на висока площадка, освободете зоната от други хора и следете за условията под вас.**
7. **Никога не докосвайте движещи се части.** Никога не поставяйте ръцете, пръстите

или други части от тялото си в близост до движещите се части на инструмента.

8. **Никога не работете, ако не са поставени всички предпазни средства на инструмента.** Никога не работете с този инструмент, ако всички предпазни панели и защиты не са по местата си и в отлично експлоатационно състояние. Ако извършването на обслужване или поддръжка изисква отстраняването на предпазен панел или защита, не забравяйте да ги върнете на местата им и да ги активирате, преди да продължите работата с инструмента.
9. **Използвайте правилния инструмент.** Не пресилвайте малък инструмент или приставка, за да извършите работата на инструмент за тежък режим. Не използвайте инструмента за цели, за които не е предназначен, например не използвайте циркуляр за рязане на клони или дънери.
10. **Никога не използвайте електрическия инструмент за приложения, различни от тези, за които е предназначен.** Никога не използвайте електрическия инструмент за други приложения, освен тези, описани в ръководството за експлоатация.
11. **Манипулирайте правилно инструмента.** Използвайте инструмента само съгласно инструкциите, предоставени тук. Не изпускайте и не хвърляйте инструмента. Никога не позволявайте инструментът да се използва от деца, лица, незапознати с неговата работа, или неупълномощени лица.
12. **Поддържайте добре затегнати всички винтове и болтове, а капачите да бъдат плътно затворени.** Редовно проверявайте състоянието им.
13. **Не използвайте инструмента, ако пластмасовият му корпус или дръжката му са повредени.** Повредите по корпуса или дръжката на електрическия инструмент могат да доведат до токов удар. Такива инструменти не трябва да се използват, докато не бъдат ремонтирани.
14. **Режещите инструменти и аксесоарите трябва да бъдат монтирани добре към инструмента.** Така ще предотвратите евентуални наранявания на вас и околните. Режещите инструменти, вложки и аксесоари, монтирани на инструмента, трябва да бъдат здраво и сигурно затегнати.
15. **Никога не използвайте електрически инструмент, който е повреден или работи необичайно.** Ако изглежда, че инструментът не работи добре, издава необичаен шум или дава други признаци на повреда, незабавно спрете използването му и организирайте ремонта му в упълномощен сервизен център на HITACHI.
16. **Внимателно манипулирайте електрическите инструменти.** Ако електрическият инструмент случайно падне или се удари в твърди предмети, той може да се деформира, счупи или повреди.
17. **Не почиствайте пластмасовите части с разреждател.** Разреждателите, като бензин, бензен, въглероден тетрахлорид и спирт, могат да повредят и напукат пластмасовите части. Не ги почиствайте с подобни препарати. Избърсвайте пластмасовите части с мека кърпа, леко намокрена със сапунена вода, и подсушавайте добре.
18. Винаги използвайте предпазни средства за очите, които съответстват на изискванията на последното издание на стандарт ANSI Z87.1.



19. Дефиниции на символите, използвани върху инструмента:

V	Волтове
—.....	Постоянен ток
По	Скорост на празен ход
---/min	Обороти в минута

ВАЖНИ ИНСТРУКЦИИ ЗА БЕЗОПАСНОСТ ПРИ РАБОТА СЪС ЗАРЯДНОТО УСТРОЙСТВО

ПРЕДУПРЕЖДЕНИЕ

Неправилното или необезопасено използване на зарядните устройства може да доведе до сериозни наранявания или смърт. За да избегнете подобни опасности, спазвайте тези основни инструкции за безопасност.

ПРОЧЕТЕТЕ ВСИЧКИ ИНСТРУКЦИИ

1. Това ръководство съдържа важни инструкции за безопасността и експлоатацията на зарядното устройство модел UC3SFL.
2. Преди да използвате зарядното устройство прочетете всички инструкции и предупредителни бележки за (1) зарядното устройство, (2) батериите и (3) продукта, използващ батериите.
3. За да намалите опасността от наранявания, зареждате акумулаторни батерии тип EBM315 на HITACHI. Всякакъв друг тип батерии могат да експлодират и да наранят хора или да повредят имущество.
4. Не излагайте зарядното устройство на дъжд или сняг.
5. Използването на приставка, която не е препоръчана или продадена от производителя на зарядното устройство, може да създаде опасност от пожар, токов удар или наранявания на персонала.
6. За да намалите опасността от повреда на електрическия щепсел и кабела, хващайте щепсела, когато изключвате зарядното устройство.
7. Разположете кабела така, че да няма опасност той да бъде настъпен или повреден по друг начин.
8. Не трябва да използвате удължител, освен ако не е абсолютно наложително. Използването на неподходящ удължител може да създаде опасност от пожар или токов удар. Ако се налага използването на удължител, осигурете следното:
 - a. Контактът на удължителя да съответства на щепсела на зарядното устройство по брой на щифтовете, размер и форма;
 - b. Удължителят трябва да бъде правилно свързан и в отлично експлоатационно състояние;
 - c. Сечението на кабела трябва да бъде достатъчно голямо, за е подходящо за номиналния ток на зарядното устройство, посочен в Таблица 1.

Таблица 1
ПРЕПОРЪЧИТЕЛЕН МИНИМАЛЕН AWG РАЗМЕР ЗА УДЪЛЖАВАЩИ КАБЕЛИ
ЗА ЗАРЯДНИ УСТРОЙСТВА

Номинален входен AC ток, [A] *		AWG размер на кабела			
		Дължина на кабела, ft (m)			
По-голям или равен на	Но по-малък от	25 (7.5)	50 (15)	100 (30)	150 (45)
0	2	18	18	18	16
2	3	18	18	16	14
3	4	18	18	16	14

* Ако номиналните входни данни за зарядното устройство са дадени във ватове (W), а не в ампери (A), съответната номинална стойност в ампери се определя като се раздели номиналната мощност във ватове на номиналното напрежение. Например:

$$1,250 \text{ W} / 125 \text{ V} = 10 \text{ A}$$

9. Не използвайте зарядното устройство с повреден кабел или щепсел, а ги сменете незабавно.
10. Не използвайте зарядното устройство, ако е било ударено, изпуснато или повредено по какъвто и да било друг начин. Занесете го на квалифициран сервизен техник.
11. Не разглобявайте зарядното устройство. При необходимост от ремонт или обслужване се обърнете към оторизиран сервиз. Неправилното повторно сглобяване може да предизвика опасност от пожар или токов удар.
12. За намаляване на опасността от токов удар, изключете зарядното устройство от захранването преди почистване. Свалянето на батерията не намалява тази опасност.

ВАЖНИ ИНСТРУКЦИИ ЗА БЕЗОПАСНОСТ ПРИ ИЗПОЛЗВАНЕ НА АКУМУЛАТОРНАТА БАТЕРИЯ И ЗАРЯДНОТО УСТРОЙСТВО

За да може да използвате своя електрически инструмент, първо трябва да заредите батерията му. Преди използване на зарядното устройство модел UC3SFL, прочетете всички инструкции и предупреждения, посочени върху него, батерията и в това ръководство.



ВНИМАНИЕ:

Използвайте само батерии тип EBM315 на Hitachi. Другите видове батерии могат да експлодират и да причинят наранявания!

Спазвайте тези инструкции, за да предотвратите опасността от наранявания.



ПРЕДУПРЕЖДЕНИЕ

Неправилната експлоатация на акумулаторната батерия или зарядното устройство може да доведе до сериозни наранявания. За да избегнете това:

1. Никога не разглобявайте батерията.
2. Никога не изгаряйте батериите, дори ако имат сериозни повреди или вече не могат да бъдат зареждани. Батериите могат да експлодират в огъня.
3. Никога не свързвайте изводите на батерията нахъсо.
4. Никога не вкарвайте каквито и да било предмети във вентилационните отвори на зарядното устройство. Това може да доведе до токов удар или повреждане на зарядното устройство.
5. Никога не зареждайте батериите на открито. Пазете батериите от пряка слънчева светлина и ги използвайте само в среди с ниска влажност и добра вентилация.
6. Никога не зареждайте при температури под 50 °F (10 °C) или над 104 °F (40 °C).
7. Никога не свързвайте две зарядни устройства последователно.
8. Никога не вкарвайте каквито и да било предмети в отвора за батерията на зарядното устройство.
9. Никога не използвайте волтодобавъчен трансформатор при зареждането.
10. Никога не използвайте генераторен агрегат или захранващ източник с постоянен ток за зареждане.
11. Никога не съхранявайте батерията или зарядното устройство на места, където температурата може да достигне или превиши 104 °F (40 °C).
12. Винаги захранвайте зарядното устройство със стандартно напрежение за битови нужди (120 V). Използването на зарядното устройство при друго напрежение може да доведе до прегряване и повреда на зарядното устройство.
13. Винаги изчакайте минимум 15 минути между зарежданията, за да предотвратите прегряване на зарядното устройство.

14. Винаги изключвайте зарядното устройство от контакта, когато не го използвате.

МЕРКИ ЗА БЕЗОПАСНОСТ ПРИ ИЗПОЛЗВАНЕ НА ЛИТИЕВО-ЙОННА БАТЕРИЯ

Тази батерия е предназначена изключително за бормашината. Никога не я използвайте с каквито и да било други електрически инструменти за тежък режим на работа (например, циркуляри, триони, шлайфмашини, нагнетателни вентилатори и т.н.).

С цел увеличаване на живота ѝ, литиево-йонната батерия е снабдена със защитна функция за спиране на разреждането. В случаите от 1 и 2, описани по-долу, когато използвате този продукт, двигателят може да спре, дори ако натискате спусъка. Това не е проблем, а резултат от защитната функция.

1. Когато мощността на батерията спадне, двигателят се изключва. В такъв случай заредете батерията незабавно.
2. Ако инструментът е претоварен, двигателят може да спре. В този случай отпуснете спусъка на инструмента и отстранете причините за претоварване. След това можете да го използвате отново.

Освен това, вземете предвид следното предупреждение.



ПРЕДУПРЕЖДЕНИЕ

За да предотвратите появата на течове от батерията, генериране на топлина, отделяне на дим, взрив и запалване, предварително вземете следните предпазни мерки:

1. Уверете се, че върху батерията няма насъбрани метални стружки и прах.
 - Уверете се, че по време на работа върху батерията не попадат метални стружки и прах.
 - Уверете се, че металните стружки и прах, падащи върху електрическия инструмент по време на работа, не се натрупват върху батерията.
 - Не съхранявайте батерия, която не се използва, на места, изложени на метални стружки и прах.
 - Преди да оставите батерията за съхранение, почистете всякакви метални стружки и прах, които може да са прилепнали към нея, и не я съхранявайте заедно с метални части (винтове, пирони и др.).
2. Не пробождайте батерията с остри предмети като пирони, не я удряйте с чук, не стъпвайте върху нея, не я хвърляйте или не подлагайте батерията на силни механически удари.
3. Не използвайте очевидно повредена или деформирана батерия.
4. Не използвайте батерията с обърнат поляритет.
5. Не свързвайте батерията директно към електрически контакти или към контакта на запалката на автомобила.
6. Не използвайте батерията за цели, различни от тези, за които е предназначена.
7. Ако не успеете да заредите напълно батерията, дори когато определеното за зареждане време е изтекло, незабавно прекратете по-нататъшното зареждане.
8. Не съхранявайте или не подлагайте батерията на високи температури или високо налягане, например в микровълнова фурна, сушилня или съд с високо налягане.
9. Дръжте батерията далече от огън, особено когато откриете изтичане или неприятна миризма.
10. Не използвайте батерията на място, където се генерира силно статично електричество.
11. Ако забележите течове от батерията, неприятна миризма, генериране на топлина, промяна на цвета или деформация или някакви необичайни признаци по време на използване, зареждане или съхранение, незабавно я махнете от оборудването или зарядното устройство и прекратете използването.



ВНИМАНИЕ

1. Ако изтекла от батерията течност попадне в очите ви, не търкайте очите си, а ги измийте добре с прясна чиста вода, например вода от чешмата, и незабавно потърсете лекарска помощ. Ако остане без третиране, течността може да причини проблеми на очите.
2. Ако изтекла от батерията течност попадне върху кожата или дрехите, незабавно се измийте или изперете дрехите с чиста вода, например вода от чешмата. Съществува вероятност това да предизвика възпаление на кожата.
3. Ако забележите ръжда, неприятна миризма, прегряване, промяна на цвета, деформация и/или други отклонения, когато използвате батерията за първи път, не я използвайте, а я върнете на вашия доставчик или продавач.



ПРЕДУПРЕЖДЕНИЕ

Ако електропроводим предмет попадне на клемата на литиево-йонната батерия, то тя може да даде на късо, предизвиквайки пожар. Когато оставяте литиево-йонната батерия за съхранение, строго спазвайте следните правила.

- Не поставяйте електропроводими предмети, пирони и проводници, стоманена, медна или друга тел в кутията за съхранение.

**ЗАПАЗЕТЕ ТЕЗИ ИНСТРУКЦИИ И ГИ ПРЕДОСТАВЕТЕ
НА ДРУГИТЕ ПОТРЕБИТЕЛИ И СОБСТВЕНИЦИ
НА ТОЗИ ИНСТРУМЕНТ!**

Ташев-Галвизит-Оод
www.tashev-galvizing.com

ФУНКЦИОНАЛНО ОПИСАНИЕ

ЗАБЕЛЕЖКА:

Информацията в това ръководство е предназначена да ви помогне за безопасната експлоатация и поддръжка на електрическия инструмент.

Никога не използвайте и не извършвайте поддръжка на инструмента, ако първо не сте прочели и разбрали всички инструкции за безопасност от това ръководство.

Някои илюстрации в ръководството могат да показват детайли или приставки, които се различават от тези на вашия електрически инструмент.

НАИМЕНОВАНИЯ НА ЧАСТИТЕ

1. Безжична бормашина (DB3DL2).

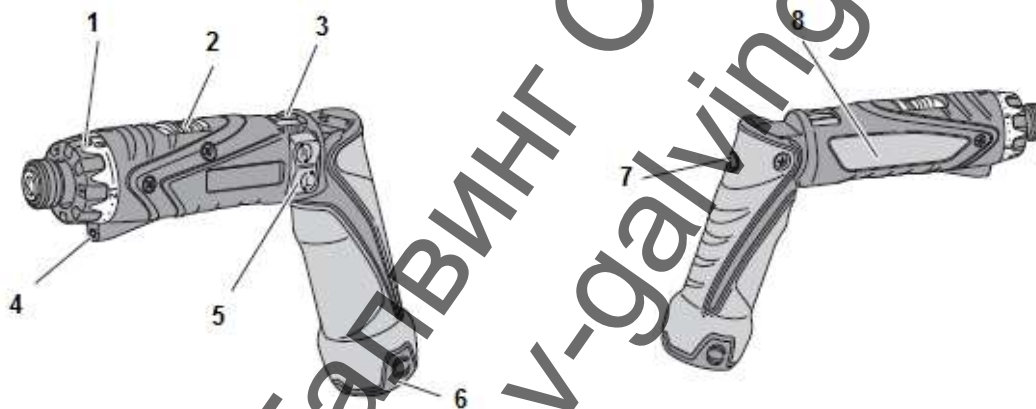

1.	Градуиран пръстен на съединителя	7.	Бутон за лампата
2.	Бутон за превключване	8.	Идентификационна табелка
3.	Предпазител		
4.	Лампа		
5.	Главен прекъсвач		
6.	Акумулаторна батерия		

О Батерия (ЕВМ315)

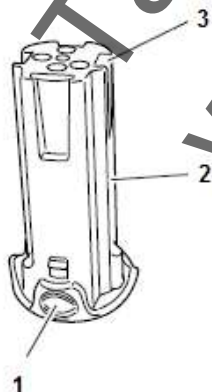

1. Бутон за освобождаване на батерията
2. Идентификационна табелка
3. Отвор на клемите.

Фигура 1

2. Зарядно устройство за батерията (UC3SFL).

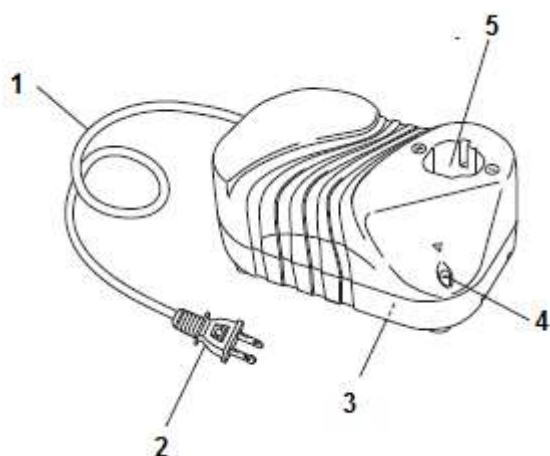

1. Захранващ кабел.
2. Щепсел.
3. Идентификационна табелка.
4. Индикаторна лампа.
5. Отвор за поставяне на батерията.

Фигура 2

СПЕЦИФИКАЦИИ

1. Безжична бормашина (DB3DL2).

Двигател		Постояннотоков (DC) двигател	
Скорост на празен ход		Ниска	200 min ⁻¹
		Висока	600 min ⁻¹
Капацитет	Пробиване	Метал (Дебелина 1/32" (1.0 mm))	13/64" (5 mm) (мека стомана или алуминий)
		Завиване на винтове	За дърво
	Малки винтове		3/16" (5 mm)
Размер на стеблото на накрайника		1/4" (6.35 mm), шестостенно	
Батерия	Модел	EBM315	
	Тип	Литиево-йонна батерия	
	Напрежение	DC 3.6 V	
	Цикли на зареждане и разреждане	Около 500 пъти	
Тегло		1.0 lbs (0.45 kg)	

2. Зарядно устройство за батерията (UC3SFL).

Захранващ източник	Еднофазен: AC 120 V / 60 Hz
Време за зареждане	Приблизително 30 min. (при температура 68°F (20°C))
Напрежение на зареждане	DC 3.6 V
Ток на зареждане	DC 3.0 A
Тегло	0.7 lbs. (0.3 kg)

ЗАБЕЛЕЖКА: Времето за зареждане може да се променя в зависимост от температурата и напрежението на захранващия източник.

СГЛОБЯВАНЕ И ЕКСПЛОАТАЦИЯ

ПРИЛОЖЕНИЯ

- Използване като бормашина.
- Пробиване на материали от мека стомана, пластмаса и алуминий.
- Използване като отвертка.
- Затягане и развиване на машинни винтове, винтове за дърво и самонарязващи винтове.

ПОСТАВЯНЕ И ИЗВАЖДАНЕ НА БАТЕРИЯТА

- Поставяне на батерията.
- Подравнете батерията с улея в ръкохватката на инструмента и я плъзнете на мястото ѝ. Винаги я вкарвайте докрай, докато тя се фиксира на мястото си с леко щракване. В противен случай тя може да изпадне случайно по време на работа и да нарани вас или някой стоящ наблизо (фигура 3).
- Изваждане на батерията.
- Извадете батерията от инструмента като натиснете двете фиксиращи пластини на батерията (фигура 3).

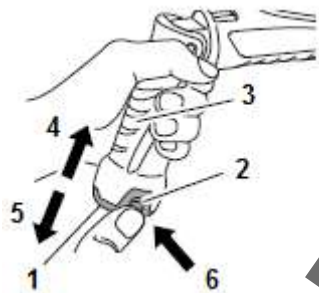

1. Батерия
2. Бутон за освобождаване на батерията
3. Ръкохватка
4. Поставяне
5. Изваждане
6. Натиснете

Фигура 3

НАЧИН НА ЗАРЕЖДАНЕ

ЗАБЕЛЕЖКА:

Преди да включите зарядното устройство в мрежовия контакт, се уверете, че:

- напрежението на захранващия източник съответства на посоченото на идентификационната табелка;
- захранващият кабел не е повреден.



ПРЕДУПРЕЖДЕНИЕ:

Не зареждайте с напрежение, по-високо от посоченото на идентификационната табелка.

Ако напрежението е по-високо от посоченото на идентификационната табелка, зарядното устройство ще изгори.

1. Включете щепсела на зарядното устройство в контакта.



ПРЕДУПРЕЖДЕНИЕ:

Не използвайте захранващия кабел, ако е повреден. Незабавно го ремонтирайте.

2. Поставете батерията в зарядното устройство.

Поставете батерията в зарядното устройство, както е показано на фигура 4.

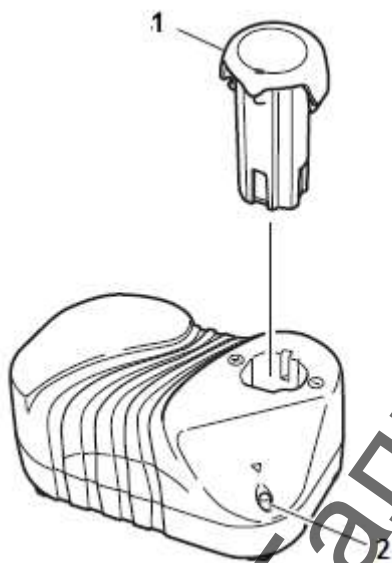

1. Батерия
2. Индикаторна лампа

Фигура 4

3. Зареждане.

○ Когато батерията е свързана към зарядното устройство, зареждането ще започне и индикаторната лампа ще светне.

ЗАБЕЛЕЖКА:

Ако индикаторната лампа не светне, извадете щепсела от контакта и проверете дали батерията е поставена правилно.

○ Когато батерията е напълно заредена, индикаторната лампа ще угасне.

ЗАБЕЛЕЖКА:

Времето за зареждане на батерията се удължава, когато температурата е ниска или напрежението на захранващия източник е много ниско.

Ако индикаторната лампа не угасне дори и след изтичане на четири часа от началото на зареждането, спрете зареждането и се свържете с УПЪЛНОМОЩЕН СЕРВИЗЕН ЦЕНТЪР НА HITACHI.

○ Температура на акумулаторната батерия.

Температурите на акумулаторните батерии са показани в таблицата по-долу, а батериите, които са горещи, трябва да се охладят преди да бъдат заредени.

Акумулаторни батерии	Температури, при които батерията може да бъде заредена
EVM315	32 °F – 122 °F (0 °C – 50 °C)

Таблица 2

○ Време за зареждане.

Таблица 3 показва необходимото време за зареждане в зависимост от вида на батерията.

Напрежение на батерията [V]	Капацитет на батерията [Ah]	
	3.6	EVM315

Таблица 3. Време за зареждане (приблизително минимум) при 20°C

ЗАБЕЛЕЖКА:

Времето за зареждане може да варира в зависимост от околната температура и напрежението на захранващия източник.

4. Изключване на зарядното устройство от мрежовия контакт.



ВНИМАНИЕ:

Не издърпвайте щепсела от контакта като дърпате кабела.

Хванете здраво щепсела, когато го изваждате от контакта, за да избегнете повреда на кабела.

5. Изваждане на батерията от зарядното устройство.

Хванете зарядното устройство с ръка и издърпайте батерията от него.

Електрически разряд в случай на нови батерии и т.н.

Тъй като вътрешното химическо вещество в новите батерии и в батериите, които не са били използвани дълго време, не е активирано, електрическият разряд може да бъде по-малък, когато ги използвате за първи и втори път. Това е временно явление и нормалното време, необходимо за презареждане, ще се възстанови след като презаредите батериите 2 – 3 пъти.

Увеличаване на живота на батериите

○ Презареждайте батериите, преди да са се изтозили напълно.

Когато усетите, че електрическият инструмент губи мощност, спрете употребата му и заредете батерията му. Ако продължите да използвате електрическия инструмент с изтощена батерия, батерията може да се повреди, което ще доведе до намаляване на живота ѝ.

○ Избягвайте зареждането на батерията при високи температури.

Акумулаторната батерия е гореща след използване. Ако зареждате такава батерия непосредствено след използване, химическото вещество в нея ще се увреди и животът на батерията ще намалее. Изчакайте батерията да се охлади, преди да я заредите.

⚠ ВНИМАНИЕ:

- Ако зарядното устройство се използва продължително време, то се загрева, което е предпоставка за повреди. След завършване на зареждането, оставете зарядното устройство да се охлади за 15 минути, преди да започнете следващото зареждане.
- Ако батерията се зарежда, докато е топла поради използването ѝ или излагането ѝ на слънчева светлина, индикаторната лампа може да не светне. Батерията няма да се зареди. В такъв случай изчакайте батерията да се охлади, преди да я заредите.
- Ако зарядното устройство не работи, въпреки че батерията е поставена правилно, възможно е батерията или зарядното устройство да са повредени. Обърнете се към упълномощен сервизен център.

ПРЕДИ ЗАПОЧВАНЕ НА РАБОТА

Проверете работната зона и се уверете, че тя е чиста и подредена.

Отстранете от там персонала, който не е необходим. Осигурете добро осветление и вентилация.

РАБОТА

Увеличаване на живота на батериите

○ Презареждайте батериите, преди да са се изтозили напълно.

Когато усетите, че електрическият инструмент губи мощност, спрете употребата му и заредете батерията му. Ако продължите да използвате електрическия инструмент с изтощена батерия, батерията може да се повреди, което ще доведе до намаляване на живота ѝ.

1. Монтиране на накрайник.

Винаги спазвайте следните процедури за монтаж на накрайници (фигура 5).

Поставете накрайник отвертка или друг аксесоар в безключовия патронник.

Хванете здраво пръстена и затегнете муфата като я въртите надясно (по посока на часовниковата стрелка, гледано отпред).

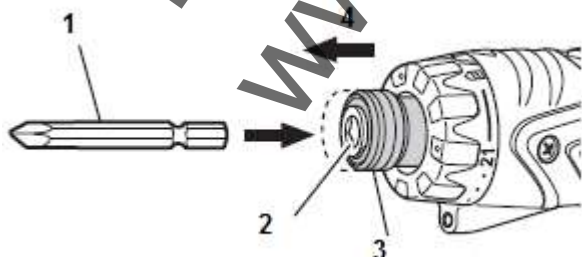

1. Накрайник отвертка
2. Шестостенен отвор в гнездото
3. Направляваща муфа
4. Движение

Фигура 5

(1) Издърпайте направляващата муфа напред.

(2) Вкарайте накрайника в шестостенния отвор в гнездото.

(3) Отпуснете направляващата муфа и тя ще се върне в първоначалната си позиция.

ЗАБЕЛЕЖКА:

Ако направляващата муфа не се върне в първоначалната си позиция, накрайникът не е поставен правилно.

2. Демонтиране на накрайник.

Извършете действията от предходната точка в обратен ред.

3. Механизъм за автоматично блокиране на вала.

Когато главният прекъсвач е в изключено положение, накрайникът е фиксиран и инструментът може да се използва като ръчна отвертка.

4. Уверете се, че батерията е поставена правилно.

5. Промяна на скоростта на въртене.

Използвайте бутона за промяна на скоростта, за да промените скоростта на въртене. Преместете бутона по посока на съответната стрелка (вижте фигури 6 и 7).

Когато бутонът за промяна на скоростта е в положение "LOW", бургията се върти с ниска скорост. Когато бутонът за промяна на скоростта е в положение "HIGH", бургията се върти с висока скорост.

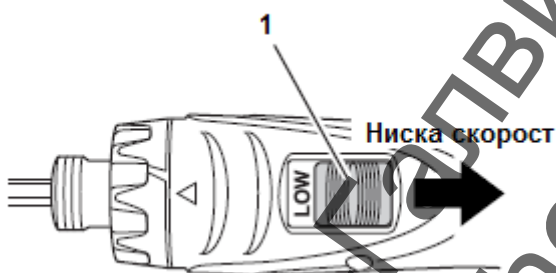

Фигура 6

1. Бутон за промяна на скоростта.

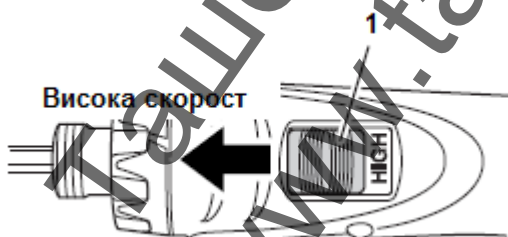

Фигура 7

1. Бутон за промяна на скоростта.



ВНИМАНИЕ:

- Когато промените скоростта на въртене с помощта на бутона, уверете се, че инструментът е изключен. Промяната на скоростта, докато двигателят работи, ще доведе до повреда на зъбните предавки.
- Когато за извършване на работата са необходими големи сили (операциите, посочени в таблицата по-долу), поставете превключвателя в положение

"LOW". Ако използвате инструмента, настроен на положение "HIGH", двигателят може да изгори или да се повреди непоправимо.

6. Проверете позицията на градуирания пръстен на съединителя (вижте фигура 8).

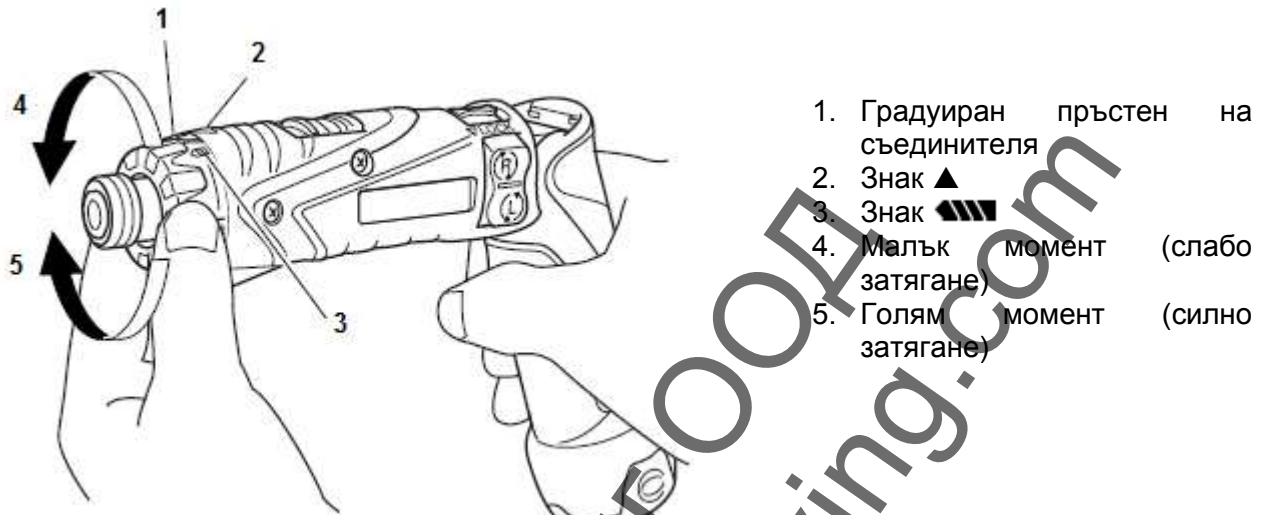

Фигура 8

Затягащият момент на този инструмент може да се регулира в съответствие с позицията, на която е настроен градуирания пръстен на съединителя.

- (1) Когато използвате този инструмент като отвертка, настройте една от цифрите "1, 5, 9 ... 21" на градуирания пръстен или черната точка срещу знака ▲ на външния корпус.
- (2) Когато използвате този инструмент като бормашина, настройте знака на бормашината "■" срещу знака ▲ на външния корпус.

⚠ ВНИМАНИЕ:

- Градуираният пръстен не може да бъде настроен между цифрите "1, 5, 9 ... 21" или черната точка.
- Не използвайте инструмента, ако градуираният пръстен е настроен между цифрата "21" и знака на бормашината "■". Това може да доведе до повреда (вижте фигура 9).

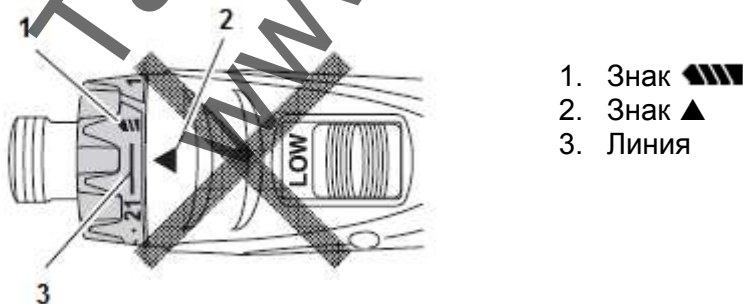

Фигура 9

7. Настройка на затягащия момент.

(1) Затягащ момент.

Големината на затягащия момент трябва да съответства на диаметъра на винта. Ако прилагате твърде голяма сила, може да нараните или счупите главата на винта. Не забравяйте да регулирате позицията на градуирания пръстен в зависимост от диаметъра на винта.

(2) Обозначаване на затягащия момент (вижте фигура 8)

Затягащият момент е различен в зависимост от вида на винта и материала, в който се затяга.

На градуирания пръстен на инструмента има обозначения "1, 5, 9 ... 21" и точка.

В позиция "1" затягащият момент е най-малък, а при най-голямата цифра – най-голям.

(3) Регулиране на затягащия момент (вижте фигура 8)

Завъртете градуирания пръстен и подравнете някоя от цифрите "1, 5, 9, ... 21" върху скалата или точката със знака ▲ на външния корпус. Завъртете градуирания пръстен в посока на увеличаване или намаляване на момента в зависимост от големината на момента, която ви е необходима.

⚠ ВНИМАНИЕ:

- Въртенето на двигателя може да се блокира така, че да спира когато инструментът се използва като бормашина. Когато използвате инструмента като винтоверт, внимавайте да не блокирате въртенето.
- Когато поставите бутона за превключване в положение "HIGH" (висока скорост) и градуирания пръстен на съединителя е в положение между "9" и "21", съединителят може да не зацепи и двигателят да блокира. В такъв случай поставете бутона за превключване в положение "LOW" (ниска скорост).
- Ако двигателят е блокиран, незабавно изключете захранването. Ако двигателят е блокиран за известно време, батерията или самият двигател могат да изгорят.
- Продължителната работа с ударно действие може да предизвика счупване на винта поради прекомерно затягане.

8. Използване на превключвателите.

(1) Предпазител.

Инструментът е снабден с предпазител. За да заключите инструмента, преместете предпазителя в позиция "▼ LOCK". Преместете предпазителя в другата посока, за да може да работите с инструмента (фигура 10).

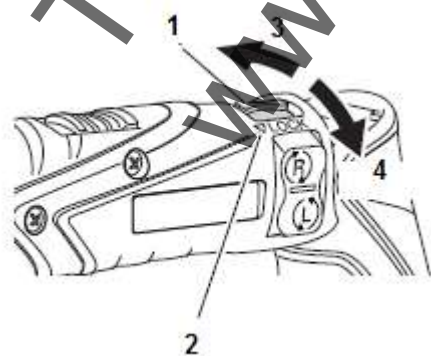

Фигура 10

1. Предпазител
2. "▼ LOCK"
3. Отключване
4. Заключване

⚠ ВНИМАНИЕ:

Когато пренасяте или прибирате инструмента, винаги поставяйте предпазителя в положение "▼ LOCK", за да избегнете случайно задействане.

(2) Главен превключвател.

Главният превключвател служи като бутон за стартиране на двигателя и като бутон за промяна на посоката на въртене. Когато главният превключвател е натиснат в посока на буквата "R", отбелязана на самия превключвател, накрайникът се върти по посока на часовниковата стрелка. Когато главният превключвател е натиснат в посока на буквата "L", отбелязана на самия превключвател, накрайникът се върти в посока, обратна на часовниковата стрелка. Когато отпуснете главния превключвател, инструментът спира (фигура 11).

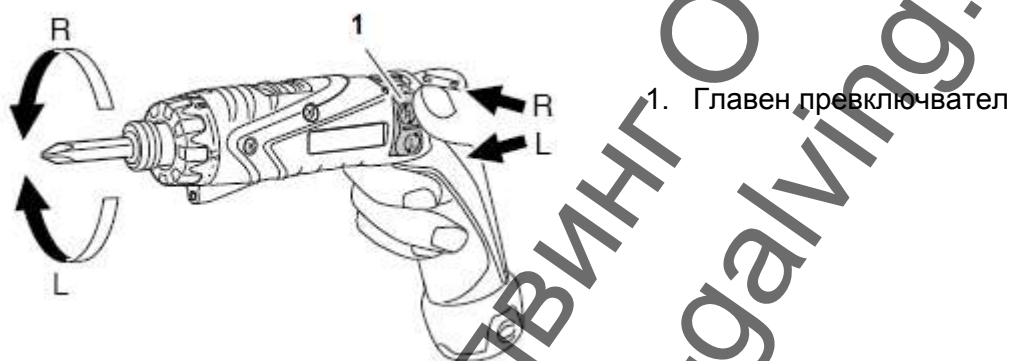

1. Главен превключвател

Фигура 11

9. Използване на лампата.

Лампата светва при натискане на бутона за осветление. При повторно натискане на бутона за осветление лампата угасва (фигура 12).

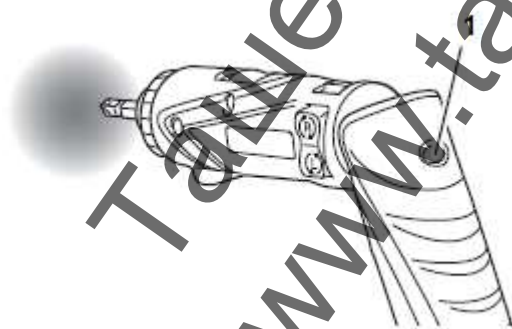

1. Бутон за осветление

Фигура 12

⚠ ВНИМАНИЕ:

Не гледайте директно в лампата. Това може да причини увреждане на очите.

10. Използване на инструмента в права конфигурация или във формата на пистолет. Използвайте инструмента в права конфигурация, когато работите в ограничени пространства. Използвайте конфигурацията във форма на пистолет, когато работите на други места. Изберете конфигурацията, която най-добре подхожда на конкретното приложение. Когато промените конфигурацията, инструментът издава щракащ звук, докато променя положението си. Огънете (или изпънете) инструмента, докато чуете щракването.

⚠ ВНИМАНИЕ:

Когато използвате инструмента във формата на пистолет, не хващайте огъващата се част на инструмента при връщането му в права конфигурация. В противен случай пръстите или други части от ръката ви може да бъдат притиснати от огъващата се част и това да доведе до наранявания.

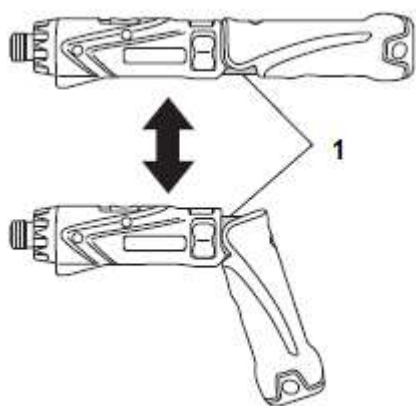

1. Огъваща се част

Фигура 13

ОБЛАСТ И СЪВЕТИ ЗА ПРИЛОЖЕНИЕТО.

Работа		Позиция на съединителя	Предложения
Пробиване	Стомана		Използване за пробиване.
	Алуминий		
Затягане на винтове	Малък винт	1 – 21	Използвайте накрайник или вложка, съответстващи на диаметъра на винта.
	Винт за дърво	1 –	Използвайте след пробиване на пилотен отвор.

Таблица 6

⚠ ВНИМАНИЕ:

- Когато използвате безжичната бормашина като винтоверт, внимавайте да не блокирате въртенето. Ако двигателят е блокиран, незабавно изключете захранването. Ако двигателят е блокиран за известно време, батерията или самият двигател могат да изгорят.
- Не затягайте много силно винтовете, защото главите им може да се повредят.

ПОДДРЪЖКА И ПРОВЕРКИ

ВНИМАНИЕ:

Преди да пристъпите към извършване на каквато и да било проверка или поддръжка, извадете батерията.

1. Проверка на състоянието на бургията.

Бургиите трябва да се проверяват редовно. Износените или счупени бургии могат да се изплъзнат по време на работа или да намалят ефективността на двигателя и той да изгори.

Сменете износените бургии с нови.

ВНИМАНИЕ:

Ако използвате крайник отвертка с износен или счупен връх, той може да се изплъзне и да причини наранявания. Сменете го незабавно с нов.

2. Проверка на винтовете.

Разхлабените винтове са опасни. Редовно ги проверявайте и затягайте, ако е необходимо.

ВНИМАНИЕ:

Използването на този инструмент с разхлабени винтове е много опасно.

3. Проверете за натрупване на прах.

Може да отстраните праха с мека кърпа или парцал, натопен в сапунена вода.

Не използвайте белина, препарати на хлорна основа, бензин или разреждател, тъй като те могат да повредят пластмасовите части.

4. Изхвърляне на изтощени батерии.

ПРЕДУПРЕЖДЕНИЕ:

Не изхвърляйте изтощените батерии с общите отпадъци. Батериите могат да експлодират при изгаряне. Продуктът, който сте закупили, съдържа акумулаторна батерия. Тя подлежи на рециклиране. След края на сервизния ѝ живот, по силата на различни държавни и местни нормативни, изхвърлянето на тази батерия на общинските сметища може да бъде незаконно. Проверете какви са възможностите за рециклиране във вашия район или се консултирайте с местните власти по управлението на отпадъците за правилното ѝ изхвърляне.

5. Съхранение

Съхранявайте на място, където температурата не превишава 104°F (40°C), и извън обсега на деца.

6. Обслужване и ремонти.

Всички качествени електрически инструменти могат да се нуждаят от обслужване или смяна на части поради износване в хода на нормалната експлоатация. За да се осигури използването само на оригинални резервни части, всички дейности по обслужването или

ремонта трябва да се извършват единствено от УПЪЛНОМОЩЕН СЕРВИЗЕН ЦЕНТЪР НА HITACHI.

7. Списък на частите за обслужване.

⚠ ВНИМАНИЕ:

Ремонтите, модифицирането и проверката на електрическите инструменти на Hitachi трябва да се извършват само от упълномощен сервизен център на Hitachi. Този списък с части за обслужване може да бъде полезен, ако го представите в упълномощения сервизен център на Hitachi, когато заявявате ремонт или поддръжка. По време на експлоатацията и поддръжката на електрическите инструменти трябва да се спазват разпоредбите и стандартите за безопасност в съответната страна.

МОДИФИКАЦИИ:

Електрическите инструменти на Hitachi се усъвършенстват и модифицират непрекъснато, за да се приложат най-новите технологични достижения. В съответствие с това, някои части могат да бъдат променени през предизвествие.

АКСЕСОАРИ

⚠ ПРЕДУПРЕЖДЕНИЕ:

Винаги използвайте само одобрени от HITACHI резервни части и аксесоари. Никога не използвайте резервни части и аксесоари, които не са предназначени за употреба с този инструмент. Ако не сте сигурни дали е безопасно да използвате конкретна резервна част или аксесоар с вашия инструмент, консултирайте се с HITACHI. Използването на всякакви други приставки или аксесоари може да бъде опасно и да доведе до наранявания на персонала или механични повреди.

ЗАБЕЛЕЖКА:

Аксесоарите са предмет на промяна без никакви ангажименти от страна на HITACHI.

СТАНДАРТНИ АКСЕСОАРИ

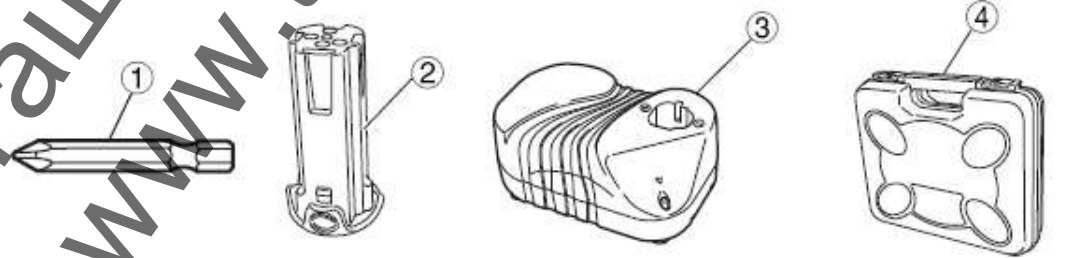
DB3DL2 (2LCSK)	 <p style="text-align: center;">Фигура 14</p> <table border="0"><tr><td>① Накрайник Phillips (2 бр. × 65L) (Код 992671)</td><td>1</td></tr><tr><td>② Батерия (EBM315)</td><td>2</td></tr><tr><td>③ Зарядно устройство (UC3SFL)</td><td>1</td></tr><tr><td>④ Пластмасов куфар</td><td>1</td></tr></table>	① Накрайник Phillips (2 бр. × 65L) (Код 992671)	1	② Батерия (EBM315)	2	③ Зарядно устройство (UC3SFL)	1	④ Пластмасов куфар	1
① Накрайник Phillips (2 бр. × 65L) (Код 992671)	1								
② Батерия (EBM315)	2								
③ Зарядно устройство (UC3SFL)	1								
④ Пластмасов куфар	1								

ОПЦИОНАЛНИ АКЕСОАРИ продават се отделно.

1. Батерия (ЕВМ315)



Фигура 15

ЗАБЕЛЕЖКА:

Спецификациите са предмет на промяна без никакви ангажименти от страна на HITACHI.

Ташев-Галвинг ООД
www.tashev-galving.com